

ตารางแสดงวงเงินงบประมาณที่ได้รับจัดสรรและราคากลาง (ราคาอ้างอิง)
ในการจัดซื้อจัดจ้างที่มีช่างานก่อสร้าง

๑. ชื่อโครงการ โต๊ะนักเรียนพร้อมเก้าอี้ไม้ยางพารา จำนวน ๒๕ ชุด
หน่วยงานเจ้าของโครงการ โรงเรียนสาธิตมหาวิทยาลัยรามคำแหง (ฝ่ายประถม)
๒. วงเงินงบประมาณที่ได้รับจัดสรร ๑๙๗,๕๐๐.-บาท
๓. วันที่กำหนดราคากลาง (ราคาอ้างอิง) ๓๐ เมษายน ๒๕๕๗
โต๊ะนักเรียนพร้อมเก้าอี้ไม้ยางพารา จำนวน ๒๕ ชุด ๆ ละ ๕,๙๙๒.-บาท
เป็นจำนวนเงิน ๑๔๙,๘๐๐.-บาท
๔. แหล่งที่มาของราคากลาง (ราคาอ้างอิง)
 - ๔.๑ ราคาปีงบประมาณ พ.ศ.๒๕๕๖ (ครั้งหลังสุด)
๕. รายชื่อเจ้าหน้าที่ผู้กำหนดราคากลาง (ราคาอ้างอิง) ทุกคน
 - ๕.๑ นางเอื้ออารี ทองพิทักษ์
 - ๕.๒ นางลักขณา แก้วตระกูล
 - ๕.๓ นายศักดิ์ชัย จ้าวนาเสียว

รายละเอียดใบประมาณราคากลางของคณะกรรมการกำหนดราคากลาง
โต๊ะนักเรียนพร้อมเก้าอี้ไม้อย่างพารา

ลำดับ	รายการ	จำนวน	จำนวนเงิน
๑.	<p><u>โต๊ะนักเรียนพร้อมเก้าอี้ไม้อย่างพารา</u></p> <p><u>โต๊ะนักเรียน</u></p> <ul style="list-style-type: none"> - วัสดุสี่เหลี่ยมคางหมู - ขนาด กว้าง x ยาว x สูง ไม่ต่ำกว่า ๕๕ x ๘๕ x ๗๕ ซม. - วัสดุทำจากไม้ปาติเกิ้ล ความหนาไม่ต่ำกว่า ๑ นิ้ว - ผิวปิดทับด้วยโฟเมก้า (สีตามโรงเรียนกำหนด) ทาสีพ่นด้านข้าง - โครงทำจากเหล็กกลวง เป็นเหล็กกล่องสี่เหลี่ยม □ - ความหนาไม่ต่ำกว่า ๑ มม. เส้นผ่าศูนย์กลางไม่ต่ำกว่า ๑ นิ้ว - พ่นสีดำ - มีจุกยางหรือพลาสติกหุ้มปลายขาโต๊ะเพื่อป้องกันรอยขีดข่วนบนพื้นห้อง - รายละเอียดตามแบบรูป <p><u>เก้าอี้นักเรียน</u></p> <ul style="list-style-type: none"> - ขนาด กว้าง x ยาว x สูง ไม่ต่ำกว่า ๔๐ x ๔๐ x ๘๕ ซม. - วัสดุทำจากไม้อย่างพาราทั้งตัวเก้าอี้และพนักพิง - สีเก้าอี้ทำสีธรรมชาติ สีพนักพิงทำสีพ่น (สีตามโรงเรียนกำหนด) - ขาเก้าอี้ไม้อย่างพาราทรงสี่เหลี่ยม ขนาด กว้าง x ยาว ไม่ต่ำกว่า ๔ x ๔ ซม. - รายละเอียดตามแบบรูป <p>(หนึ่งแสนสี่หมื่นเก้าพันแปดร้อยบาทถ้วน)</p>	๒๕ ชุด	๑๔๙,๘๐๐.๐๐

ลงชื่อ.....ประธานกรรมการ
(นางเอื้ออารี ทองพิทักษ์)

ลงชื่อ.....ประธานกรรมการ
(นางลักขณา แก้วตระกูล)

ลงชื่อ.....ประธานกรรมการ
(นายศักดิ์ชัย จัวนาเสียว)

ร่างขอบเขตของงาน (Terms of Reference : TOR)
โต๊ะนักเรียนพร้อมเก้าอี้ไม้ยางพารา ประจำปีงบประมาณ ๒๕๕๗

๑. ความเป็นมา

โรงเรียนสาธิตมหาวิทยาลัยรามคำแหง (ฝ่ายประถม) มหาวิทยาลัยรามคำแหง แขวงหัวหมาก เขตบางกะปิ กรุงเทพมหานคร เป็นสถานที่ราชการที่จัดการเรียนการสอน ระดับปฐมวัยและประถมศึกษา ทั้งหลักสูตรภาคปกติ หลักสูตรภาคภาษาอังกฤษ และโครงการศูนย์การศึกษาสำหรับเด็กพิเศษ ซึ่งมีความจำเป็นต้องจัดซื้อโต๊ะนักเรียนพร้อมเก้าอี้ไม้ยางพารา จำนวน ๒๕ ชุด เพื่อใช้สำหรับนักเรียน หลักสูตรภาคภาษาอังกฤษที่มีจำนวนเพิ่มมากขึ้น

๒. วัตถุประสงค์

เพื่อใช้สำหรับห้องเรียนใหม่ของนักเรียนระดับประถมศึกษาหลักสูตรภาคภาษาอังกฤษ โรงเรียนสาธิตมหาวิทยาลัยรามคำแหง (ฝ่ายประถม)

๓. คุณสมบัติของผู้ประสงค์จะเสนอราคา

- ๓.๑ ผู้เสนอราคาต้องเป็นผู้มีอาชีพขายพัสดุประเภทนี้โดยตรง
- ๓.๒ ผู้เสนอราคาต้องไม่เป็นผู้ที่ถูกระบุชื่อไว้ในบัญชีรายชื่อผู้ทำงานของทางราชการและได้แจ้งเวียนชื่อแล้ว หรือไม่เป็นผู้ที่ได้รับผลของการสั่งให้นิติบุคคลหรือบุคคลอื่นเป็นผู้ทำงานตามระเบียบของทางราชการ
- ๓.๓ ผู้เสนอราคาต้องไม่เป็นผู้มีผลประโยชน์ร่วมกันกับผู้เสนอราคารายอื่นที่เข้าเสนอราคาให้แก่มหาวิทยาลัยรามคำแหง หรือไม่เป็นผู้กระทำการอันเป็นการขัดขวางการแข่งขันราคาอย่างเป็นธรรม
- ๓.๔ ผู้เสนอราคาต้องไม่เป็นผู้ได้รับเอกสารสิทธิ์หรือความคุ้มครองซึ่งอาจปฏิเสธไม่ยอมขึ้นศาลไทย เว้นแต่รัฐบาลของผู้ประสงค์จะเสนอราคาได้มีคำสั่งให้สละสิทธิ์และความคุ้มครองเช่นนั้น
- ๓.๕ ผู้เสนอราคาต้องเป็นนิติบุคคลที่ได้ลงทะเบียนในระบบอิเล็กทรอนิกส์ของกรมบัญชีกลางที่เว็บไซต์ศูนย์ข้อมูลจัดซื้อจัดจ้างภาครัฐ (<http://www.gprocurement.go.th>) และจะต้องได้รับอนุมัติเป็นผู้ค้ากับภาครัฐจากกรมบัญชีกลางแล้ว
- ๓.๖ นิติบุคคลที่จะเข้าเป็นคู่สัญญาต้องไม่อยู่ในฐานะเป็นผู้ไม่แสดงบัญชีรายรับรายจ่าย หรือแสดงบัญชีรายรับรายจ่ายไม่ถูกต้องครบถ้วนในสาระสำคัญ
- ๓.๗ คู่สัญญาต้องรับจ่ายเงินผ่านบัญชีเงินฝากธนาคาร เว้นแต่การรับจ่ายเงินแต่ละครั้งซึ่งมีมูลค่าไม่เกินสามหมื่นบาท อาจรับจ่ายเป็นเงินสดก็ได้
- ๓.๘ มหาวิทยาลัยรามคำแหงจะไม่ก่อนนิติสัมพันธ์กับบุคคลหรือนิติบุคคลซึ่งได้มีระบุชื่อไว้ในบัญชีรายชื่อว่าเป็นคู่สัญญาที่ไม่ได้แสดงบัญชีแสดงรายรับรายจ่ายหรือแสดงบัญชีแสดงรายรับรายจ่ายไม่ถูกต้องครบถ้วนในสาระสำคัญ (กรณี ป.ป.ช. ได้ขึ้นบัญชีเป็นผู้ขาดคุณสมบัติ) เว้นแต่บุคคลหรือนิติบุคคลนั้นจะได้แสดงบัญชีแสดงรายรับรายจ่ายตามประกาศนี้หรือได้มีการปรับปรุงแก้ไขให้ถูกต้อง และมีการส่งเพิกถอนรายชื่อจากบัญชีดังกล่าวแล้ว ทั้งนี้ ไม่ว่าสัญญานั้นจะมีมูลค่าเท่าใดก็ตาม

๔. แบบรูปรายการ หรือคุณลักษณะเฉพาะ

รายละเอียดตามเอกสารแนบ

๕. ระยะเวลาส่งมอบของหรืองาน

จำนวน ๔๕ วัน

๖. วงเงินในการจัดหา

วงเงินงบประมาณโครงการ ๑๙๗,๕๐๐.-บาท (หนึ่งแสนเก้าหมื่นเจ็ดพันห้าร้อยบาทถ้วน)

วงเงินราคากลาง ๑๔๙,๘๐๐.-บาท (หนึ่งแสนสี่หมื่นเก้าพันแปดร้อยบาทถ้วน)

๗. หน่วยงานที่รับผิดชอบ

สถานที่ติดต่อ อาคารประถมศึกษา ชั้น ๑ หน่วยพัสดุ งานธุรการ

โรงเรียนสาธิตมหาวิทยาลัยรามคำแหง (ฝ่ายประถม) มหาวิทยาลัยรามคำแหง

โทรศัพท์ ๐-๒๓๑๐-๘๕๕๙ ต่อ ๑๐๑๙

โทรสาร ๐-๒๓๑๐-๘๕๕๙ ต่อ ๑๐๒๐

เว็บไซต์ www.gprocurement.go.th และ www.bid.ru.ac.th

คุณลักษณะโต๊ะนักเรียนพร้อมเก้าอี้ไม้ยางพารา จำนวน ๒๕ ชุด

โต๊ะนักเรียน

- รูปสี่เหลี่ยมคางหมู
- ขนาด กว้าง x ยาว x สูง ไม่ต่ำกว่า ๕๕ x ๘๕ x ๗๕ ซม.
- วัสดุทำจากไม้ปาติเกิ้ล ความหนาไม่ต่ำกว่า ๑ นิ้ว ผิวปิดทับด้วยโฟเมก้า (สีตามโรงเรียนกำหนด) ทาสีพ่นด้านข้าง
- โครงทำจากเหล็กกลวง เป็นเหล็กกล่องสี่เหลี่ยม □ ความหนาไม่ต่ำกว่า ๑ มม. เส้นผ่าศูนย์กลางไม่ต่ำกว่า ๑ นิ้ว พ่นสีดำ
- มีจุกยางหรือพลาสติกหุ้มปลายขาโต๊ะเพื่อป้องกันรอยขีดขูดบนพื้นห้อง
- รายละเอียดตามแบบรูป

เก้าอี้นักเรียน

- ขนาด กว้าง x ยาว x สูง ไม่ต่ำกว่า ๔๐ x ๔๐ x ๘๕ ซม.
- วัสดุทำจากไม้ยางพาราทั้งตัวเก้าอี้และพนักพิง
- สีเก้าอี้ทำสีธรรมชาติ สีพนักพิงทำสีพ่น (สีตามโรงเรียนกำหนด)
- ขาเก้าอี้ไม้ยางพาราทรงสี่เหลี่ยม ขนาด กว้าง x ยาว ไม่ต่ำกว่า ๔ x ๔ ซม.
- รายละเอียดตามแบบรูป

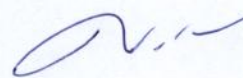

(นายศักดิ์ชัย จิวานาเสียว)
รองผู้อำนวยการฝ่ายบริหาร

รูปด้านหน้า

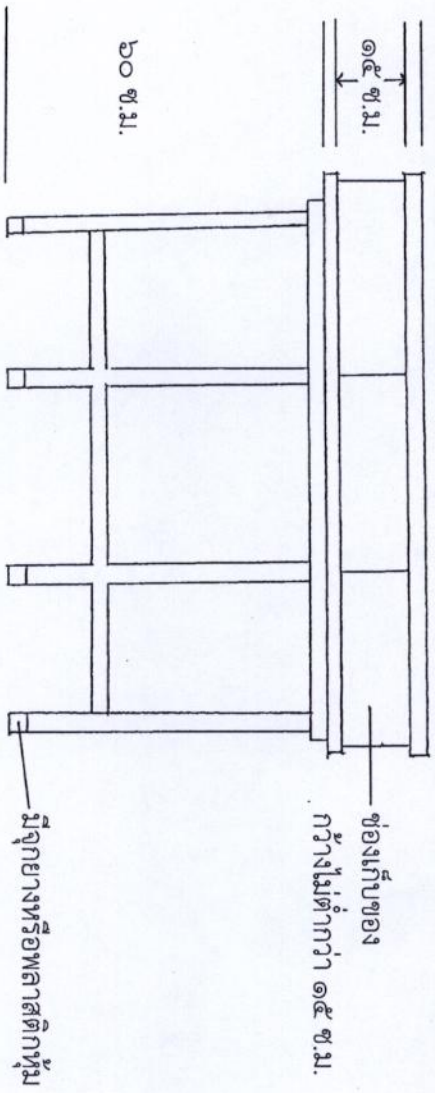

รูปด้านข้าง

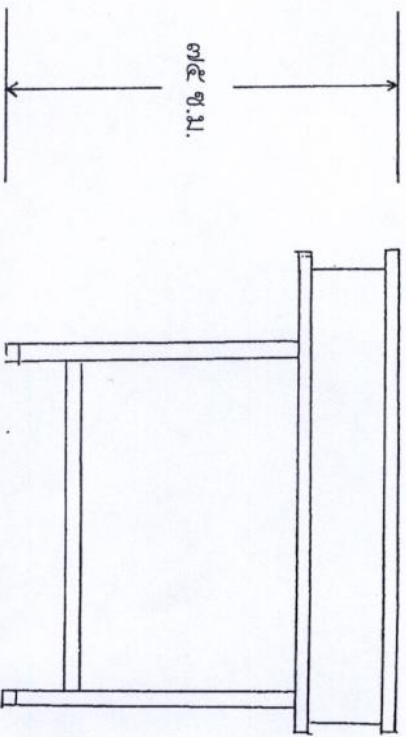

โต๊ะนักเรียน

- รูปสี่เหลี่ยมคางหมู
- ขนาด กว้าง x ยาว x สูง ไม่ต่ำกว่า ๕๕ x ๘๕ x ๗๕ ซม.
- วัสดุทำจากไม้ปาติเกิ้ล ความหนาไม่ต่ำกว่า ๑ นิ้ว ผิวปิดทับด้วยโฟมเก่า (สีตามโรงเรียนกำหนด) ทาสีพื้นด้านข้าง
- โครงทำจากเหล็กกลาง เป็นเหล็กกล่องสี่เหลี่ยม □ ความหนาไม่ต่ำกว่า ๑ มม. เส้นผ่าศูนย์กลางไม่ต่ำกว่า ๑ นิ้ว พื้นสีดำ
- มีจุดยกหรือพลาสติกหุ้มปลายขาโต๊ะเพื่อป้องกันรอยขีดข่วนพื้นห้อง
- ขาโต๊ะสูงไม่ต่ำกว่า ๖๐ ซม.
- ช่องเก็บของกว้างไม่ต่ำกว่า ๑๕ ซม.
- ความสูงของโต๊ะรวม ไม่ต่ำกว่า ๗๕ ซม.

(นายศักดิ์ชัย งามนเสียว)

รองผู้อำนวยการฝ่ายบริหาร

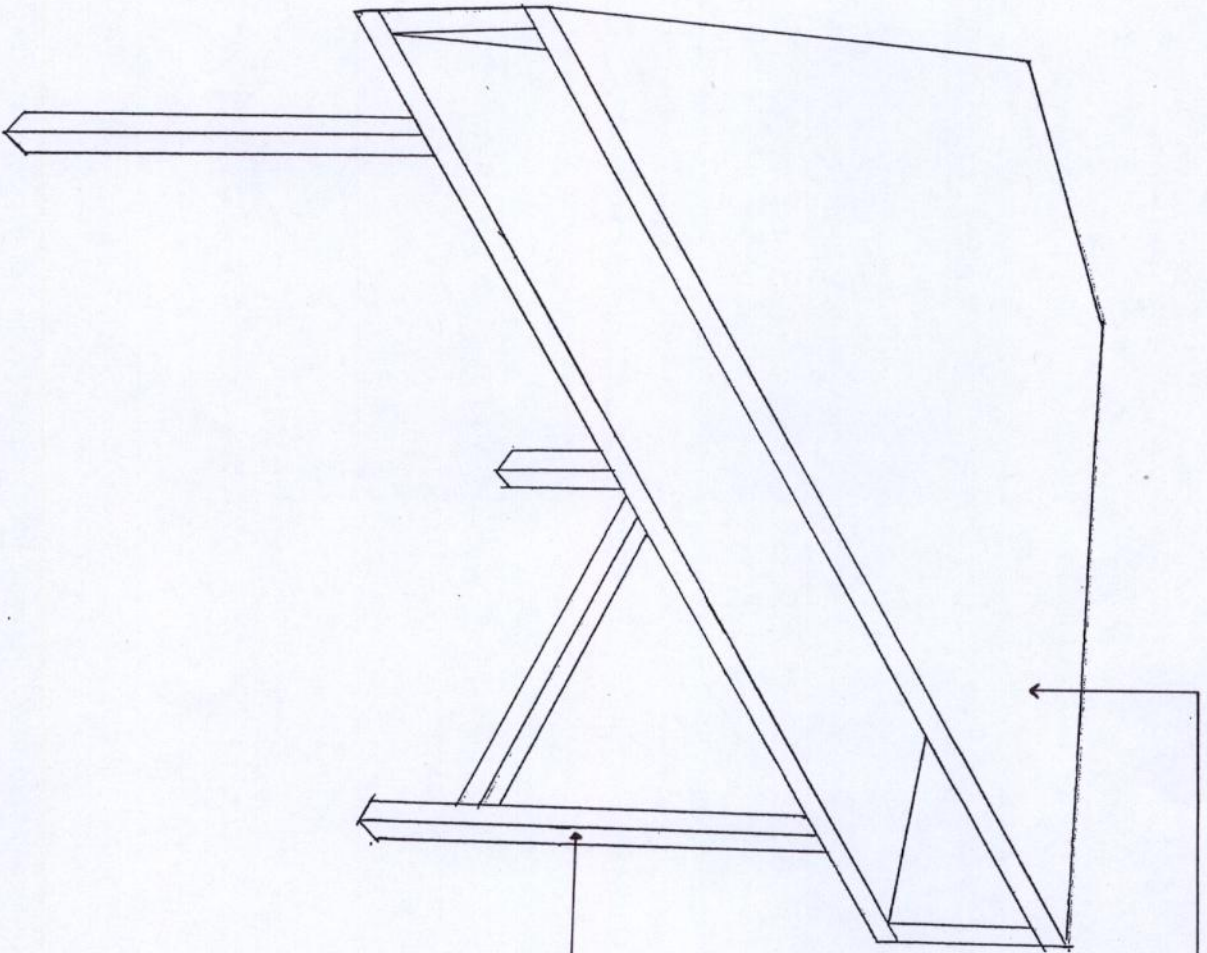

ท็อปป่าติเกิ้ล ความหนาไม่ต่ำกว่า ๑ นิ้ว
ผิวปิดทับด้วยโฟมเก่า (สีตามโรงเรียนกำหนด)

โครงทำจากเหล็กกลาง เป็นเหล็กกล่องสี่เหลี่ยม □
ความหนาไม่ต่ำกว่า ๑ มม. เส้นผ่าศูนย์กลางไม่ต่ำกว่า ๑ นิ้ว
พ่นสีดำ

(นายศุภสิทธิ์ ช่างนาเสียว)
รองผู้อำนวยการฝ่ายบริหาร

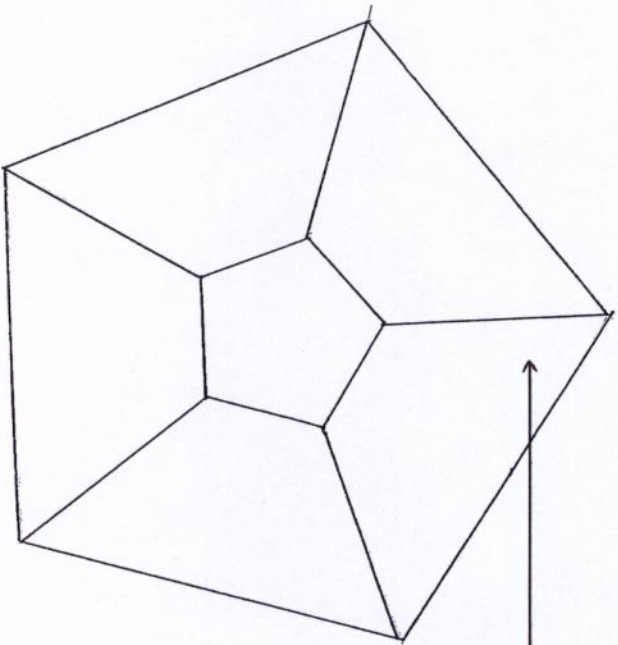

ท้อปปาดิเกิ้ล ความหนาไม่ต่ำกว่า ๑ นิ้ว
 ผิวดัดด้วยโฟมเก่า (สีตามโรงเรียนกำหนด)

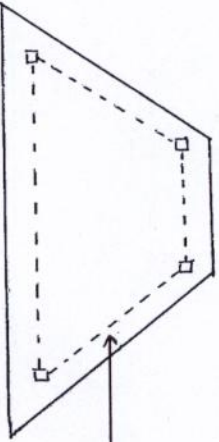
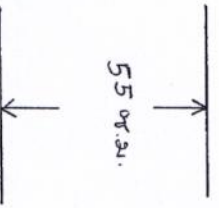

โครงทำจากเหล็กกลาง เป็นเหล็กกล่องสี่เหลี่ยม □
 ความหนาไม่ต่ำกว่า ๑ มม. เส้นผ่าศูนย์กลางไม่ต่ำกว่า ๑ นิ้ว
 ฟันสีดำ

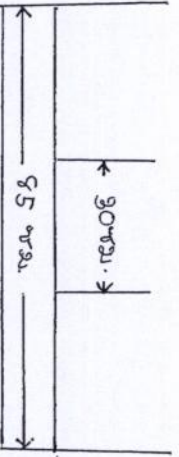

(นายศุภสิทธิ์ ชัยงามเสียว)
 รองผู้อำนวยการฝ่ายบริหาร

กรมการช่างศิลปกรรม
(กรมศิลปากร กรุงเทพมหานคร)

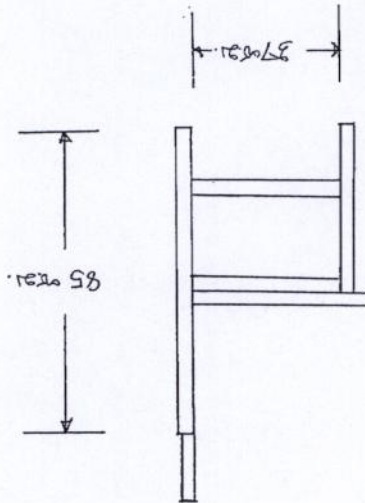
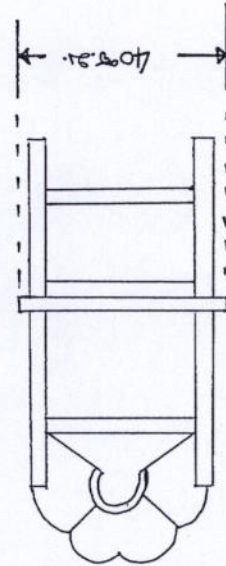
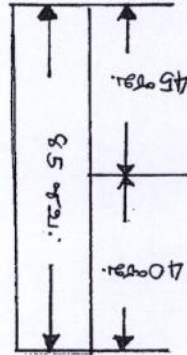
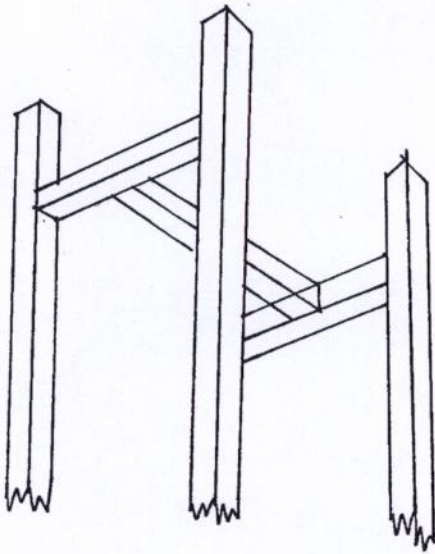

- ขนาดกว้าง x ยาว x สูง ไม่ต่ำกว่า ๔๐ x ๔๐ x ๘๕ ซม.
- วัสดุทำจากไม้ยางพาราหรือไม้ชนิดอื่นที่ทนทานและแข็งแรง
- สีที่ทาต้องเป็นสีที่ทนทานและไม่เป็นพิษ (สีน้ำมันหรือสีพลาสติก)
- ขนาดกว้าง x ยาว x สูง ไม่ต่ำกว่า ๔๐ x ๔๐ ซม.

ไม้สัก